

Bedienungsanleitung

Operation Manual



viessmann®

6005

Hausbeleuchtungs-Startset

12 Boxen, 4 verschiedene Größen,
1 LED weiß

House illumination starter set

12 boxes, 4 different sizes,
1 LED white

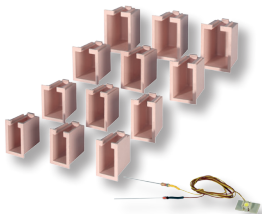

1. Wichtige Hinweise / <i>Important information</i>	2
2. Einleitung / <i>Introduction</i>	3
3. Einbau / <i>Mounting</i>	5
4. Anschluss / <i>Connection</i>	7
5. Gewährleistung / <i>Warranty</i>	7
6. Technische Daten / <i>Technical data</i>	8

**Innovation,
die bewegt!**

DE

1. Wichtige Hinweise

Bitte lesen Sie vor der ersten Anwendung des Produktes bzw. dessen Einbau diese Bedienungsanleitung aufmerksam durch. Bewahren Sie diese auf, sie ist Teil des Produktes.

1.1 Sicherheitshinweise

**Vorsicht:**

Verletzungsgefahr!

Aufgrund der vorgesehenen Verwendung kann das Produkt Spitzen, Kanten und abbruchgefährdete Teile aufweisen. Für die Montage sind Werkzeuge nötig.

Stromschlaggefahr!

Die Anschlussdrähte niemals in eine Steckdose einführen! Verwendetes Versorgungsgerät (Transformator, Netzteil) regelmäßig auf Schäden überprüfen. Bei Schäden am Versorgungsgerät dieses keinesfalls benutzen!

Alle Anschluss- und Montagearbeiten nur bei abgeschalteter Betriebsspannung durchführen!

Ausschließlich nach VDE/EN gefertigte Modellbahntransformatoren verwenden!

Stromquellen unbedingt so absichern, dass es bei einem Kurzschluss nicht zum Kabelbrand kommen kann.

Um einen einwandfreien Betrieb zu gewährleisten, darf die Antriebseinheit sowie die ggf. in der Zuleitung befindliche elektronische Baugruppe nicht geöffnet, beschädigt oder mit Feuchtigkeit in Verbindung gebracht werden.

EN

1. Important information

Please read this manual completely and attentively before using the product for the first time. Keep this manual. It is part of the product.

1.1 Safety instructions

**Caution:**

Risk of injury!

Due to the intended use, this product can have peaks, edges and breakable parts. Tools are required for installation.

Electrical hazard!

Never put the connecting wires into a power socket! Regularly examine the transformer for damage. In case of any damage, do not use the transformer.

Make sure that the power supply is switched off when you mount the device and connect the cables!

Only use VDE/EN tested special model train transformers for the power supply!

The power sources must be protected to prevent the risk of burning cables.

The drive unit in the cylinder, if existing, as well as the electronic control unit connected to the model must not be opened, damaged or get in contact with moisture. This is necessary for perfect operation of the model.

1.2 Das Produkt richtig verwenden

Dieses Produkt ist bestimmt:

- Zum Einbau in Modellgebäude.
- Zum Anschluss an einen Modellbahntransformator (z. B. Art. 5200) bzw. an einer Modellbahnsteuerung mit zugelassener Betriebsspannung.
- Zum Betrieb in trockenen Räumen.

Jeder darüber hinausgehende Gebrauch gilt als nicht bestimmungsgemäß. Für daraus resultierende Schäden haftet der Hersteller nicht.

1.3 Packungsinhalt überprüfen

Kontrollieren Sie den Lieferumfang auf Vollständigkeit:

- 12 Lichtboxen (4 versch. Größen)
- 1 LED-Platine aus Art. 6048
- Anleitung

2. Einleitung

Die Lichtboxen zur indirekten Fensterbeleuchtung ermöglichen eine völlig neuartige Einzelbeleuchtung von Räumen. Zur Beleuchtung der Lichtboxen empfehlen wir die LEDs mit Anschlusskabel in gelb, Art. 6047, weiß, Art. 6048 und warmweiß, Art. 6046, die Platinen mit einer LED in gelb, Art. 6007, weiß, Art. 6008, warmweiß, Art. 6006, die Platinen mit je zwei LEDs in gelb, Art. 6018, weiß, Art. 6017 und warmweiß, Art. 6021, oder die LED mit TV-Simulation, Art. 5079. Die Lichtboxen werden von innen hinter die Fenster geklebt und geben dem Raum Tiefe. Auf diese Weise wird das Durchleuchten der Wände verhindert. Auch für TT und N Gebäude geeignet.

Maße der Lichtboxen: L 17 x B 18 x H 26 mm, L 17 x B 16 x H 21 mm, L 17 x B 12 x H 19 mm, L 17 x B 14 x H 23 mm.

1.2 Using the product for its correct purpose

This product is intended:

- *For installation in model train buildings.*
- *For connection to an authorized model train transformer (e. g. Viessmann item 5200).*
- *For use in dry rooms only.*

Using the product for any other purpose is not approved and is considered inappropriate. The manufacturer is not responsible for any damage resulting from the improper use of this product.

1.3 Checking the package contents

Check the contents of the package for completeness:

- *12 light boxes (4 different sizes)*
- *1 LED board from item 6048*
- *Manual*

2. Introduction

The light boxes provide completely new clear lighting of each single room. For lighting we recommend our LEDs with connection cable in yellow, item 6047, white, item 6048 and warm-white, item 6046, the boards with an LED in yellow, item 6007, white, item 6008, warm-white, item 6006, boards with two LEDs in yellow, item 6018, white, item 6017 and warm-white, item 6021 or the LED with TV simulation, item 5079. Light boxes should be fixed inside the house behind the windows. Light is prevented from shining through. Also suitable for TT and N buildings.

Dimensions of the light boxes: L 17 x W 18 x H 26 mm, L 17 x W 16 x H 21 mm, L 17 x W 12 x H 19 mm, L 17 x W 14 x H 23 mm.

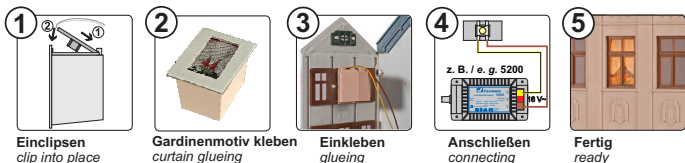
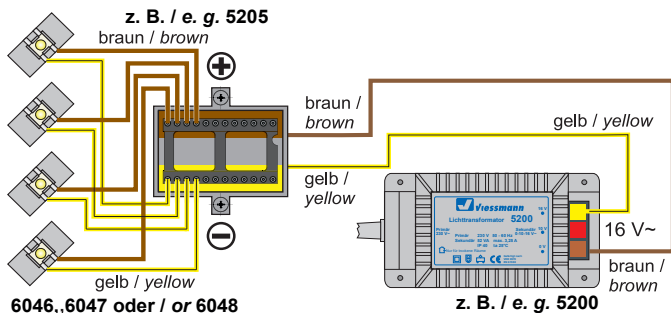
Abb. 1**Fig. 1****Abb. 2****Fig. 2****TIPP: Verteilerleiste mit Powermodul, Art. 5205**

- Verhindert Flackern bei Wechselstrom.
- Annähernd doppelte Helligkeit gegenüber reinem Wechselstrombetrieb.

HINT: Power module with distribution strip, item 5205

- Offers flicker-free lighting when using AC power.
- Nearly double brightness is possible.

3. Einbau

Zum Einbau der Hausbeleuchtung siehe Abb. 1.

Tip:

Die Steck-Verteilerleiste 12-polig, für Beleuchtung, Art. 6049, verbindet bis zu 12 Stromverbraucher. Ohne Stecker, Schraubklemmen und Löten.

2 in 1!

Art. 5205, Verteilerleiste mit Powermodul. Ein kompaktes Modul für einfachen Anschluss und helle, flackerfreie LED-Beleuchtung.

3. Mounting

For the mounting of the house illumination, see fig. 1.

Tip:

The plug-in rail for interior lighting on board, 12-pole, item 6049 connects up to 12 power consumers. No extra plug, screw terminals or soldering required.

2 in 1!

Item 5205, distribution strip with power module. A compact module for easy connection and bright LED lighting without flickering.

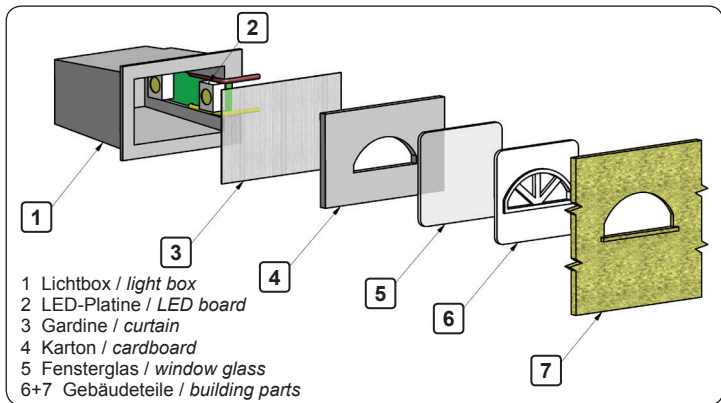



Schneiden Sie ein Gardinenmotiv aus.
Cut out curtain background motive.



Zeichnen Sie auf einem mindestens 1 mm dicken Karton die Innenmaße des Fensters auf und schneiden den Grundriss mit einem Bastelmesser aus.

Draw the internal measurements on a cardboard with minimum 1 mm depth. Cut the window ground plot with cutter.



Dieses Teil wird nun auf das Gardinenmotiv geklebt.

Glue the part onto the curtain background.

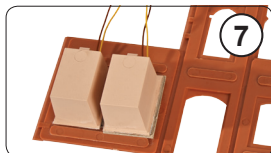

In diesem Beispiel zeigen wir Ihnen ein Fenster mit und das andere ohne Laibung.

Here you see a window with and without embrasure.

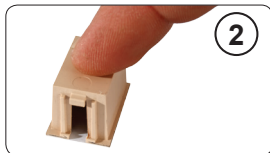

Kleben Sie es auf die Lichtbox.
Glue onto the light box.



Das Gleiche geschieht mit dem Außenrahmen der Lichtbox.

Same way outer frame of light box.



Auf die mit Scheiben versehenen Fenster können nun die Lichtboxen aufgeklebt werden.

Glue the light boxes onto the windows which are now equipped with glasses.

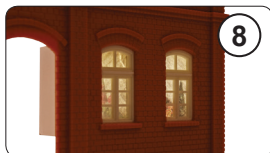

Dieses Bild zeigt die bessere Wirkung des mit Laibung versehenen Fensters (links).

Picture shows the enhanced effect without embrasure (left window).

3.1 Mehr Tiefenwirkung für die Modellfenster

Richtig vorbildgerecht wirkt ein beleuchtetes Fenster erst, wenn zwischen Gardinen und Fensterscheibe ein kleiner Abstand besteht, der die Mauerdicke (Laibung) darstellt. Die Anleitung unten zeigt, wie leicht das zu bauen ist. Zur Imitation der Fensterlaibung benötigen Sie nur den mitgelieferten, lichtundurchlässigen Karton oder entsprechendes Kunststoffplattenmaterial, ein sehr scharfes Messer (Cutter) und etwas geeigneten Klebstoff.

Tipp: Sollte es für bestimmte Fenstergrößen keine passende Lichtbox geben, so kann man den Karton auch hervorragend zum Abkaschen einer größeren Lichtbox auf eine kleinere Fenstergröße verwenden.

4. Anschluss

Schließen Sie das Modell gemäß der Abb. 2 an.

5. Gewährleistung

Jeder Artikel wurde vor Auslieferung auf volle Funktionalität geprüft. Der Gewährleistungszeitraum beträgt 2 Jahre ab Kaufdatum. Tritt in dieser Zeit ein Fehler auf und Sie finden die Fehlerursache nicht, nehmen Sie bitte Kontakt mit uns auf (service@viessmann-modell.com). Senden Sie uns den Artikel zur Kontrolle bzw. Reparatur bitte erst nach Rücksprache zu. Wird nach Überprüfung des Artikels ein Herstell- oder Materialfehler festgestellt, wird er kostenlos instandgesetzt oder ausgetauscht. Von der Gewährleistung und Haftung ausgeschlossen sind Beschädigungen des Artikels sowie Folgeschäden, die durch unsachgemäße Behandlung, Nichtbeachten der Bedienungsanleitung, nicht bestimmungsgemäßen Gebrauch, eigenmächtigen Eingriff, bauliche Veränderungen, Gewalteinwirkung, Überhitzung u. ä. verursacht werden.

3.1 Fantastic depth effect for your window

For a lighted window to be realistic, there should be a distance between the curtain and the window, because of the thickness of the wall. This manual shows how easy this is to assemble. You only need the supplied non-transparent cardboard or plastic sheets, a very sharp knife (cutter) and some glue.

Hint: *If there is no light box for a specific window size, the cardboard can be used to shrink the opening of a bigger light box to fit a smaller window.*

4. Connection

Connect the model as shown in fig. 2.

5. Warranty

Each model has been tested as to its full functionality prior to delivery. The warranty period is 2 years starting on the date of purchase. Should a fault occur during this period please contact our service department (service@viessmann-modell.com). Please send the item to the Viessmann service department for check and repair only after consultation. If we find a material or production fault to be the cause of the failure the item will be repaired free of charge or replaced. Expressively excluded from any warranty claims and liability are damages of the item and consequential damages due to inappropriate handling, disregarding the instructions of this manual, inappropriate use of the model, unauthorized disassembling, construction modifications and use of force, overheating and similar.

6. Technische Daten

Betriebsspannung: 10 – 16 V AC ~
(Mit und ohne Viessmann Powermodul,
Art. 5215/5205)
14 – 24 V DC =
13 – 24 V Digital signal

Betriebsstrom: < 20 mA

6. Technical data

Operating voltage: 10 – 16 V AC ~
(with and without Viessmann power
module, items 5215/5205)
14 – 24 V DC =
13 – 24 V Digital signal

Operating current: < 20 mA



Entsorgen Sie dieses Pro-
dukt nicht über den (unsortier-
ten) Hausmüll, sondern
führen Sie es der Wiederver-
wertung zu.

*Do not dispose of this product through
(unsorted) domestic waste, supply it
to recycling instead.*

Änderungen vorbehalten. Keine Haftung
für Druckfehler und Irrtümer.

Die aktuelle Version der Anleitung finden
Sie auf der Viessmann Homepage unter
der Artikelnummer.

*Subject to change without prior notice.
No liability for mistakes and printing er-
rors.*

*You will find the latest version of the
manual on the Viessmann website using
the item number.*

(DE) Modellbauartikel, kein Spielzeug! Nicht geeignet für
Kinder unter 14 Jahren! Anleitung aufbewahren!

(EN) Model building item, not a toy! Not suitable for children
under the age of 14 years! Keep these instructions!

(FR) Ce n'est pas un jouet! Ne convient pas aux enfants de moins
de 14 ans! Conservez cette notice d'instructions!

(PT) Não é um brinquedo! Não aconselhável para menores de
14 anos! Conservar o manual de instruções!

(NL) Modelbouwartikel, geen speelgoed! Niet geschikt voor
kinderen onder 14 jaar! Gebruiksaanwijzing bewaren!

(IT) Articolo di modellismo, non è un giocattolo! Non adatto
a bambini al di sotto dei 14 anni! Conservare istruzioni
per l'uso!

(ES) Artículo para modelismo ¡No es un juguete! No recomen-
dado para menores de 14 años! Conserva las instrucciones
de servicio!



Viessmann Modelltechnik GmbH
Bahnhofstraße 2a
D - 35116 Hatzfeld-Reddighausen
info@viessmann-modell.com
+49 6452 9340-0
www.viessmann-modell.de

CE Made in Europe

87226
Stand 06/sw
12/2020
Ho/Kf